

bonfix[®]

the fitting factory

BONFIX TERUGSTROOM- BEVEILIGINGSEENHEDEN

CA en EA terugstroombeveiligingseenheid

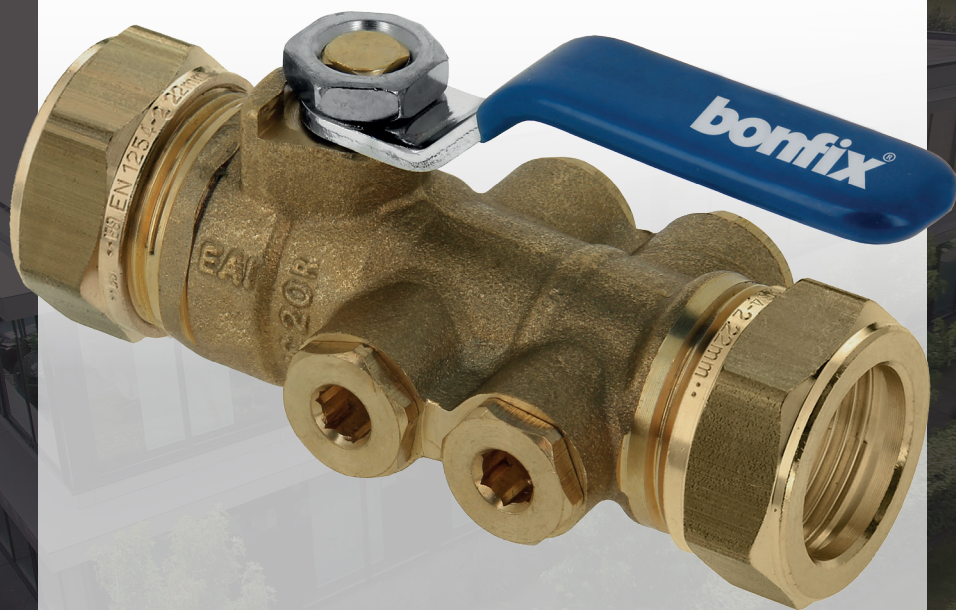

bonfix[®]
the fitting factory

INLEIDING

BONFIX B.V. levert CA terugstroombeveiligingseenheden onder de merknaam BONFIX. De BONFIX CA is ontwikkeld conform EN1717 en EN14367.

WERKING

De CA terugstroombeveiligingseenheid is een geheel bestaande uit twee keerkleppen die van elkaar worden gescheiden door een atmosferische tussenkamer met afvoer. De CA biedt bescherming tegen vloeistoffen categorie 3.



TOEPASSING

de CA terugstroombeveiliging van BONFIX wordt toegepast in installaties die een beveiliging eisen: CV-installaties kleiner of gelijk aan 70kW, drankautomaten, laboratoriumapparatuur, zoutontharders etc.

TECHNISCHE KENMERKEN

- Nominale werkingstemperatuur maximaal +65 °C
- Maximale werkdruk 10 bar
- Piekt temperatuur +90 °C gedurende 1 uur per dag
- Werkdruk PN10
- Minimale ingangsdruk >1 bar
- Medium: drinkwater
- Binnendraad x binnendraad BSP
- CA Keuren: **kiwa** en 

DN	Artikelnummer	A	B	C	D	E	F	G	gram
mm		"	mm	mm	mm	mm	mm	mm	
15	99539	1/2"	202	52	99	46	28	40	600
20	99538	3/4"	204	57	99	49	30	40	600

Onderdeel	Materiaalsoort
huis - moer - wartel	messing
afdichting	NBR
aansluiting + filter	messing + RVS
eerste keerklep	messing, hostaform, RVS, EPDM
veer	RVS
tweede keerklep	messing, hostaform, RVS, EPDM
trechter	ABS

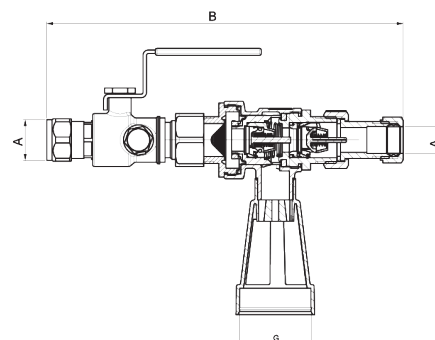
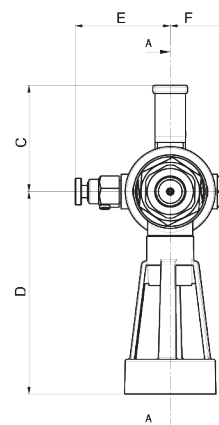

INSTALLATIEVOORSCHRIFTEN (WATERWERKBLAD 3.8)

- Horizontale montage
- Vóór plaatsing, de toevoerleiding grondig reinigen
- Installeer een CA altijd als eenheid
- Plaatsing op een plek die gedurende het hele jaar gegarandeerd vorstvrij blijft
- De CA mag nooit onder water komen te staan, installeer de CA op een plek die niet kan overstromen
- Aansluiting op een afvoer via de verplichte trechter is noodzakelijk
- De CA wordt horizontaal gemonteerd, met de afvoeropening naar beneden gericht
- De ontlastopening moet via de bijgeleverde trechter worden aangesloten op een afvoerleiding
- Installeer de CA op een eenvoudig te bereiken plaats

DRUKVERLIESCURVE

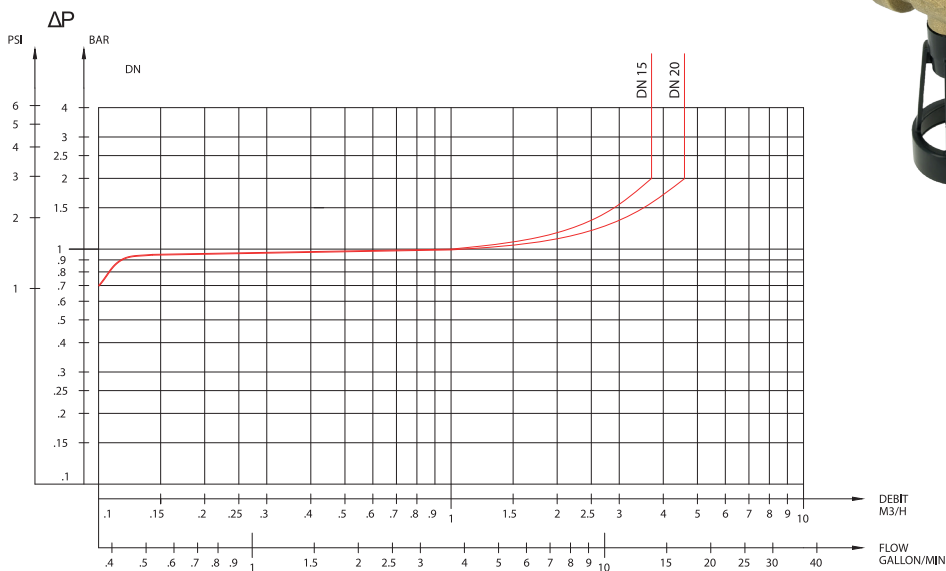

⚠ Gebruik bij montage passend gereedschap en voorkom beschadigingen. De productinformatie is vrijblijvend en onderhevig aan veranderingen. Het is de verantwoordelijkheid van de ontwerper om producten te kiezen, die geschikt zijn voor de gewenste toepassing.

GARANTIE EN AANSPRAKELIJKHEID

Garantie en aansprakelijkheid conform onze algemene voorwaarden.
Schade veroorzaakt door spanningscorrosie valt niet binnen de productaansprakelijkheid.

INLEIDING

BONFIX B.V. levert de EA terugstroombeveiligingseenheid met geïntegreerde kogelkraan, onder de merknaam BONFIX. De BONFIX EA terugstroombeveiligingseenheid is ontwikkeld conform EN1717.

MONTAGE- EN GEBRUIKSINSTRUCTIES

De BONFIX EA terugstroombeveiligingseenheid mag in elke positie gemonteerd worden. Voor het plaatsen, de aanvoerverleiding grondig doorspoelen. De BONFIX kogelkraan kan na installatie verzegeld worden via het verzegelpunt, dit om misbruik tegen te gaan. De verzegeling wordt niet meegeleverd.

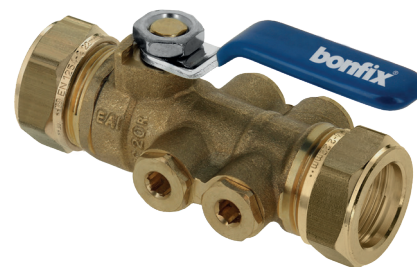

PERIODIEKE CONTROLE

Volgens de Waterwerkbladen dient de keerklep van de terugstroombeveiligingseenheid jaarlijks te worden gecontroleerd. Dit kan volgens drie testmethoden, zoals beschreven in paragraaf 1.8 van het Waterwerkblad 1.4.G op lektheid.

PRODUCTAANBOD

EA terugstroombeveiligingseenheid (met geïntegreerde kogelkraan)

 <p>EA Terugstroom-BeveiligingsEenheid knel x knel</p>	 <p>EA Terugstroom-BeveiligingsEenheid binnendraad x binnendraad</p>	 <p>EA Terugstroom-BeveiligingsEenheid buitendraad x buitendraad</p>
 <p>EA Terugstroom-BeveiligingsEenheid wartelmoer x buitendraad</p>	 <p>BESTELOPTIE: BONFIX draaibare aftapper 1/4" met geïntegreerde o-ring KIWA-ATA goedgekeurd, artikelnummer 96605</p>	
 <p>EA Terugstroom-BeveiligingsEenheid press x press</p>	 <p>EA CC Terugstroom-BeveiligingsEenheid knel x knel</p>	

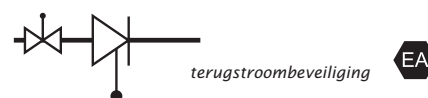

Onderdeel	Materiaalsoort
huis	messing
veer	RVS
afdichting	nylon

Technische specificaties	
werkdruk	PN10
nominale werkteemperatuur	maximaal 65°C
piektemperatuur	90°C gedurende 1 uur per dag

Keuren	
kiwa	

INSTALLATIEVOORSCHRIFTEN

Installeer de BONFIX EA terugstroombeveiligingseenheid volgens Waterwerkblad 3.8. De eenheid kan gebruikt worden waar volgens de Waterwerkbladen een EA beveiliging moet worden toegepast.

Artikelnummer	Keerklep	Omschrijving	Aftap- gelegenheid	Lengte (mm)	Breedte (mm)	Hoogte (mm)	Gewicht (gram)
97112	EA	15 mm knel x 15 mm knel	✓	92	44	47	321
97118	EA	22 mm knel x 22 mm knel	✓	99	48	57	442
97122	EA	28 mm knel x 28 mm knel	✓	114	55	64	619
900105	EA	1/2" binnendraad x 1/2" binnendraad	✓	81	45	47	285
900110	EA	3/4" binnendraad x 3/4" binnendraad	✓	84	48	54	350
900115	EA	1" binnendraad x 1" binnendraad	✓	97	55	62	518
900120	EA	1 1/4" binnendraad x 1 1/4" binnendraad	✓	115	61	99	840
900125	EA	1 1/2" binnendraad x 1 1/2" binnendraad	✓	135	71	125	1460
900130	EA	2" binnendraad x 2" binnendraad	✓	160	80	136	2120
900210	EA	3/4" buitendraad x 3/4" buitendraad	✓	78	44	48	290
900215	EA	1" buitendraad x 1" buitendraad	✓	83	48	55	373
900220	EA	1 1/4" buitendraad x 1 1/4" buitendraad	✓	97	55	62	571
900225	EA	1 1/2" buitendraad x 1 1/2" buitendraad	✓	111	61	99	850
900230	EA	2" buitendraad x 2" buitendraad	✓	135	71	125	1530
900310	EA	3/4" wartel x 3/4" buitendraad	✓	90	44	50	298
900315	EA	1" wartel x 1" buitendraad	✓	94	48	58	417
900505	EA	15 mm knel x 15 mm knel (cc versie)	✓	140	65	60	500
900510	EA	22 mm knel x 22 mm knel (cc versie)	✓	160	70	65	800
900515	EA	28 mm knel x 28 mm knel (cc versie)	✓	155	75	78	900
900405	EA	15 mm knel x 15 mm knel (cc 55.1 versie)	✓	140	65	60	577
900410	EA	22 mm knel x 22 mm knel (cc 55.1 versie)	✓	160	70	65	861
900415	EA	28 mm knel x 28 mm knel (cc 55.1 versie)	✓	155	75	78	899



Gebruik bij montage passend gereedschap en voorkom beschadigingen. De productinformatie is vrijblijvend en onderhevig aan veranderingen. Het is de verantwoordelijkheid van de ontwerper om producten te kiezen, die geschikt zijn voor de gewenste toepassing.

GARANTIE EN AANSPRAKELIJKHEID

Garantie en aansprakelijkheid conform onze algemene voorwaarden.

Schade veroorzaakt door spanningscorrosie valt niet binnen de productaansprakelijkheid.

DRUKVERLIESCURVES EA TERUGSTROOMBEVEILIGINGSEENHEID

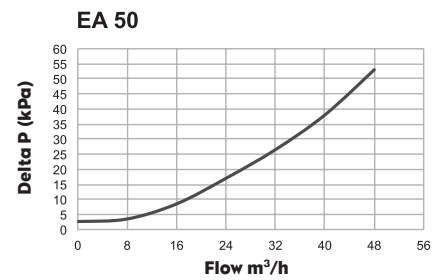
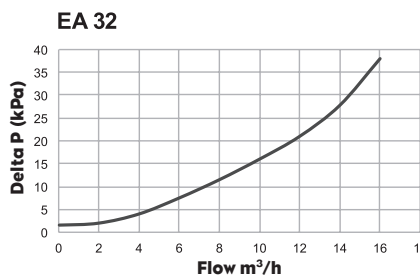
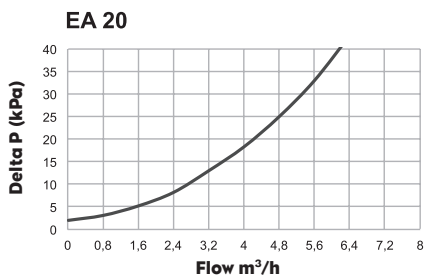
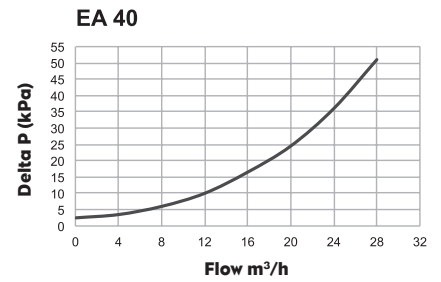
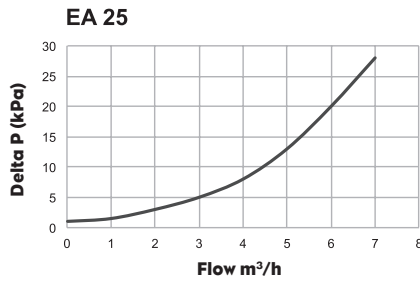
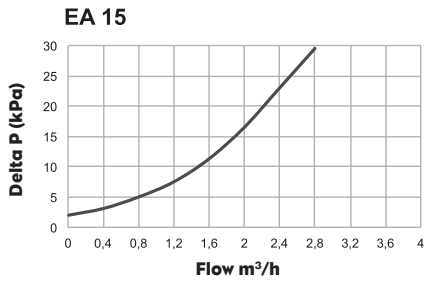

VOORDELEN VAN DE BONFIX BEVEILIGINGSEENHEID

- Gemakkelijk te installeren
- Voorzien van het **kiwa**  en Belgaqua kwaliteitskeurmerk.
- Korte inbouw lengte
- Eenvoudige verificatie van de eenheid
- Geïntegreerde afsluiter aan de intredezijde
- Aftapgelegenheid aan de intredezijde
- Voorzien van verzegelpunt
- Gedraaide knelmoer

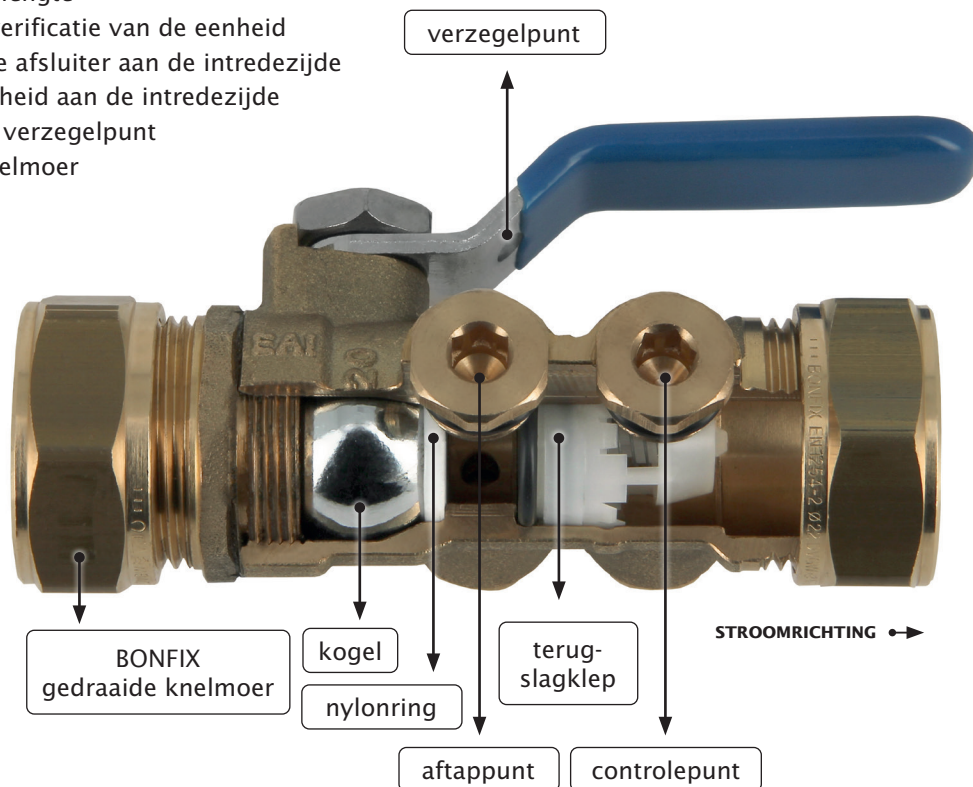

**HEB JE EEN TIP
VOOR ONS ASSORTIMENT?**

**LAAT HET ONS WETEN VIA:
KLANTENSERVICE@BONFIX.NL**

